

OY Volyan  
laadunhallintajärjestelmällä  
on ISO 9001:2008 -sertifikaatti

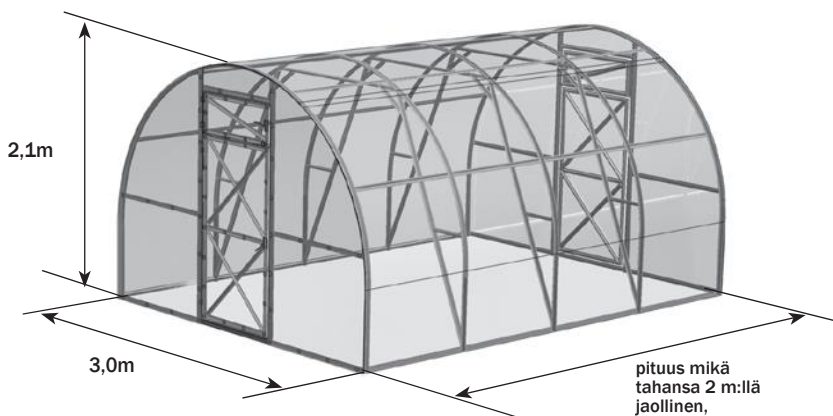

# DACHNAYTRYOSHKА

-kasvihuone solumaisesta polykarbonaatista  
(eUrO)



Tekninen passi

sivut 2-5

Asennusohje

sivut 6-26



**Kasvihuoneen asennuksessa ja käytössä on noudatettava teknisessä passissa esitettyjä asennus- ja käyttöohjeita. Tekninen passi tulee säilyttää.**

### Kuvaus

Kasvihuone Dachnaya Tryoshka on suunniteltu puutarhakasvien kasvatukseen sopivan mikroilmaston luomiseen puutarhoissa ja viljelypalstoilla.

Kasvihuoneen pituus voi vaihdella asiakkaan toiveen mukaisesti. Kasvihuoneen haluttu pituus saavutetaan hankkimalla lisäosapaketti. Jokainen lisäkappale pidentää vakiopituutta 2 metrillä. Vakiopituus on 4 m. Asennetun rungon korkeus on 2.1 m.

Kasvihuoneen runko on valmistettu galvanoidusta teräksestä ja se kootaan ruuveilla ja muttereilla. Kasvihuone kiinnitetään kaivamalla ja upottamalla erityiset päätykappaleet maaperään tai perustaan kulmarautoja käyttämällä. Täydellinen pakkaus sisältää kaiken päällystyslevyjen kiinnittämiseen tarvittavan. Pintalevyt toimitetaan asiakkaan tilauksen mukaan. Kasvihuoneessa on kaksi oviaukkoa ja kaksi pientä ikkunaa vastakkaisissa päissä.

Kasvihuoneen pohjaan tarvitaan 3 solumaista 6 mm paksuista polykarbonaattilevyä 2.1\*6m. Jokaista lisäosaa varten 1 solumainen polykarbonaattilevy 2.1\*6m.

### Käyttöohjeet

Kasvihuone tulee koota ja asentaa ohjeiden mukaisesti ennen käyttöä. Jos kasvihuoneen asentaa kolmas osapuoli, asiakkaan tulee valvoa, että työn laatu vastaa ohjeita. Joissakin osissa on ylimääräisiä reikiä yhtenäistettyjen muottien takia. Kokoamisen yhteydessä on varottava vahingoittamasta osia, sillä ne saavuttavat lopullisen lujjuutensa vasta asennettuina. Käytä tukialustoja (esim. tuoleja) rungon tasaiseen nostamiseen asennuksen välivaiheissa. Käytä 4 mm paksuista naulaa tai kartionmuotoista lävistintä reikien kohdistamiseen hankalissa liitoksissa. Rungon asennuksessa osien liittämiseen tulee käyttää kaikkia siihen tarkoitettuja reikiä. Osien yksinkertaistettu liittäminen on asennusohjeiden laiminlyömistä ja vapauttaa valmistajan takuuvastuusta.

Älä pystytä kasvihuonetta liian lähelle rakennuksia tai puita, joista voi tippua lunta/jäätä kasvihuoneen päälle. Suositeltava etäisyys on vähintään 2 m. Kasvihuone on suunniteltu kestäämään tuulta, jonka nopeus on alle 24 m/s. Kasvihuoneen pintalevyjä ei tule poistaa talvikaudeksi, jos lumikuormitus pysyy rajoitettuna. Jos kasvihuone jätetään ilman valvontaa koko talveksi, asiakkaan on joko poistettava pintalevyt tai arvioitava mahdollinen lumikuormitus. Täysin kootun rungon, johon on asennettu kaikki osat mukaan lukien kiristystangot ja tuet, lumikuormituksen raja-arvo on 180 kg 1m2 vaakasuoralla alalla, joka vastaa IV lumialueen säädettyä lumikuormitusta (Rakennussääntöjen luokittelu 2/01/07-85 «Työmäärä ja vaikutukset»). Valmistaja takaa ohjeiden mukaan asennetulle kasvihuoneelle riittävän kestävyuden lunta vastaan seuraavilla alueilla: Venäjän pohjoisalueet, Skandinavian maat: Suomi, Ruotsi, Norja, Tanska.

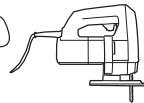
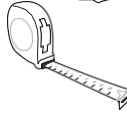
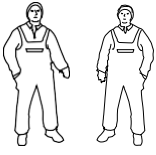

## **Polykarbonaattilevyjen puhdistus ja pesu.**

1. Huuhtelevy lämpimällä vedellä.
2. Pese levy miedolla saippualliuoksella tai tavallisella pesuaineella ja lämpimällä vedellä, käytä lian poistamiseen pehmeää riepua tai pesusientä.
3. Huuhtelevy kylmällä vedellä ja kuivaa pehmeällä kankaalla.

Älä koskaan käytä polykarbonaattilevyjen puhdistukseen hankausaineita tai voimakkaan alkalisia puhdistusaineita. Pinnan pyyhkiminen kuivana vahingoittaa levyn suojakerrosta ja lyhentää sen käyttöikää. Älä koskaan pyyhi polykarbonaattilevyn pintaa harjoilla, metallia sisältävällä kankaalla tai muilla hankaavilla materiaaleilla.

Kasvihuoneen desinfioinnissa sieni- ja bakteeriperäisten sairauksien aiheuttajia vastaan ei saa käyttää rikkiä rungon korroosion (mustumisen) välttämiseksi.

## **Takuuvastuu**

1. Valmistaja vastaa kasvihuoneen rungon täydellisestä kokonaisuudesta.
2. Valmistaja vastaa kasvihuoneen ohjeen mukaisesta koottavuudesta.
3. Valmistaja vastaa kasvihuoneen kestävydestä mainituissa sääolosuhteissa.
4. Reklamaatioiden esittämisäika on 24 kuukautta ostopäivästä.

## **Takuuehdot**

Takuuvastuu ei koske seuraavia tapauksia:















1. Kasvihuoneen asennus ohjeiden vastaisesti.
2. Käyttöohjeiden laiminlyönti.
3. Kasvihuoneen käyttö käyttötarkoituksen vastaisesti.
4. Maaperän liikkumisesta aiheutuvat vauriot.
5. Tulvat, myrskyt ja muut luonnonkatastrofit.















Valmistaja: Oy "Volya"



141983, Dubna, Moskova, Severnyi per., 8.

Valmistaja vastaa tuotteiden laadusta Venäjän federaation siviililain mukaisesti.









Valmistaja pidättää oikeuden tehdä muutoksia kasvihuoneen rakenteeseen.





<b>1</b>	L=0,92 m		x10
<b>2</b>	L=0,96 m		x24
<b>2В</b>	L=0,96 m		x12
<b>3</b>	L=0,14 m		x14
<b>4Н</b>	L=1,62 m		x6
<b>4В</b>	L=1,62 m		x3
<b>4Вк</b>	L=1,62 m		x2
<b>4нкп</b>	L=1,62 m		x2
<b>4нкл</b>	L=1,62 m		x2
<b>5</b>	L=0,09 m		x4
<b>8</b>	L=1,04		x4
<b>9-1</b>	L=0,981 m		x4
<b>9-2л</b>	L=1,4 m		x2
<b>9-2п</b>	L=1,4 m		x2
<b>10</b>	L=0,82 m		x4





<b>11-л</b>	L=1,02 m		x2
<b>11-п</b>	L=1,02 m		x2
<b>12д</b>	L=0,756 m		x8
<b>12ф</b>	L=0,320 m		x4
<b>13д</b>	L=0,713 m		x6
<b>13ф</b>	L=0,713 m		x4
<b>14</b>	L=0,958 m		x4
<b>15</b>	L=1,0 m		x4
<b>16</b>	L=0,737 m		x2
<b>17</b>	L=1,4 m		x3
<b>18</b>	L=1,1 m		x6
<b>19</b>	L=0,99 m		x6
<b>20</b>	L=0,34 m		x6
<b>21</b>	L=0,35 m		x6

saranatiiviste		3,7 m
ovitiiviste		8 m
päätytiiviste		12 m

tukiputki		x4
kulmarauta		x8
uta		
koukku oville ja ikkunoille		x4
kulmarauta koukulle		x8
saranat oviin ja ikkunoihin		x8
lukituskappale (kahdella joustavalla päällisellä)		x4
taivutusputki		x1
kahva		x8
tappi		x4

ruuvi M4 x 8		x534
ruuvi M4 x 10		x50
ruuvi M4 x 25		x116
ruuvi M4 x 35		x32
itsekierteittävä ruuvi		x6
mutteri M4		x732
aluslevy M4		x144
mutteriavain		x1
teippi		x1

profiili L=1,05m		x4
profiili L=1,0m		x4
ylempi metallinauha		x5
alempi metallinauha		x10

pultti M6 x 60		x10
mutteri M6		x10
aluslevy M6		x20
Kaksipuoleinen teippi L=8,2m		x1

# 1



# 2

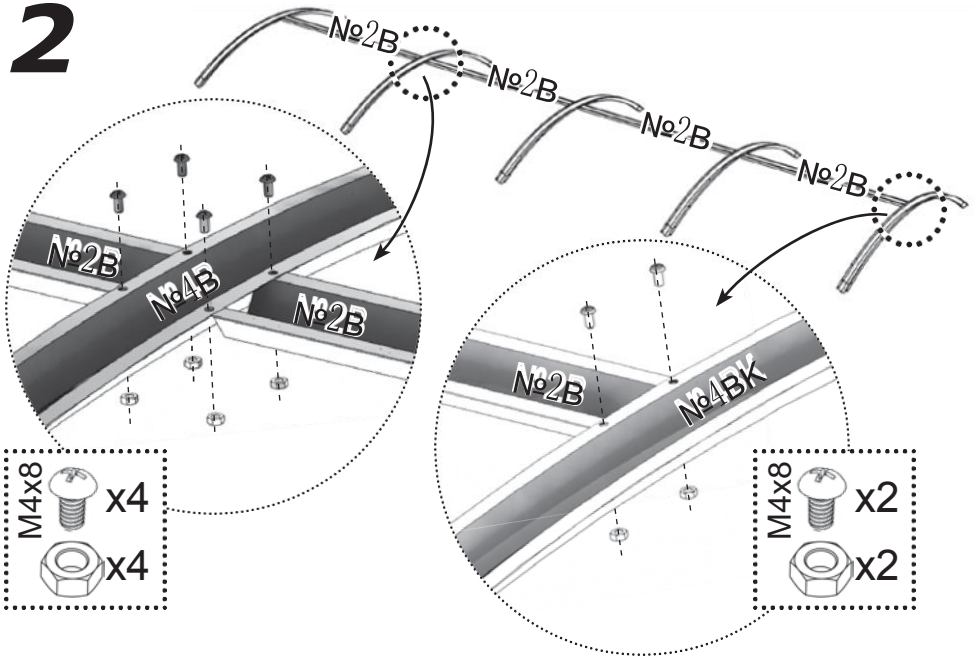

# 3

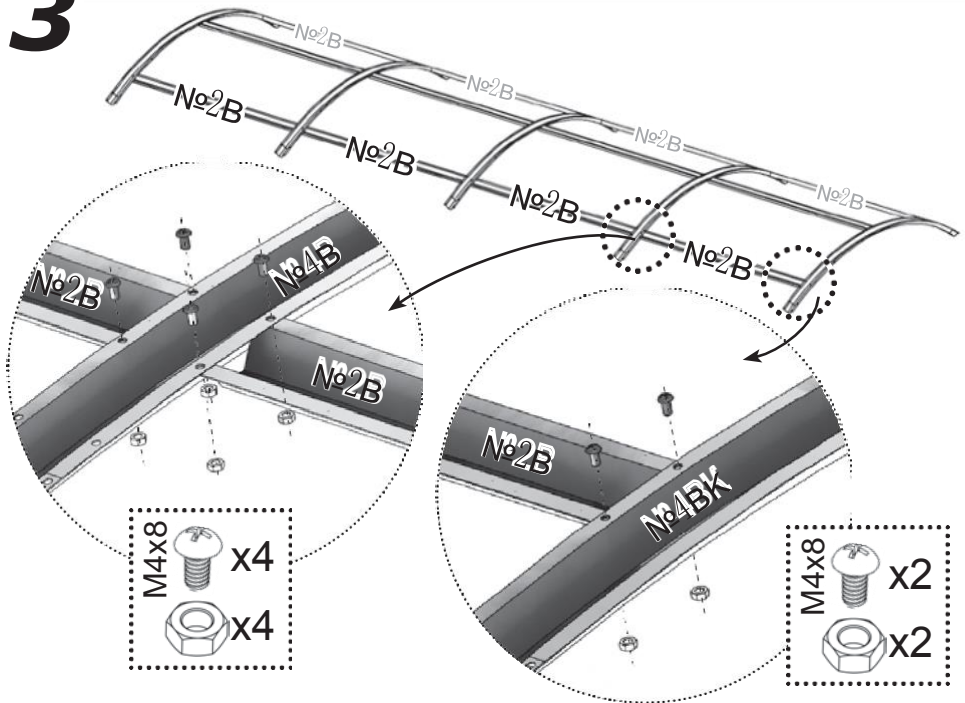



# 4

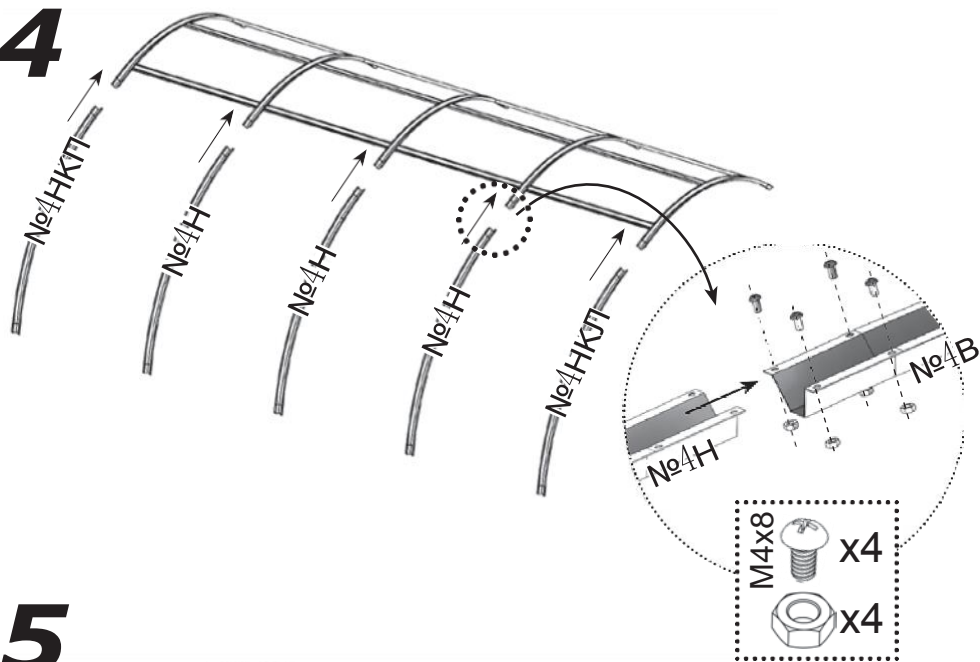

# 5

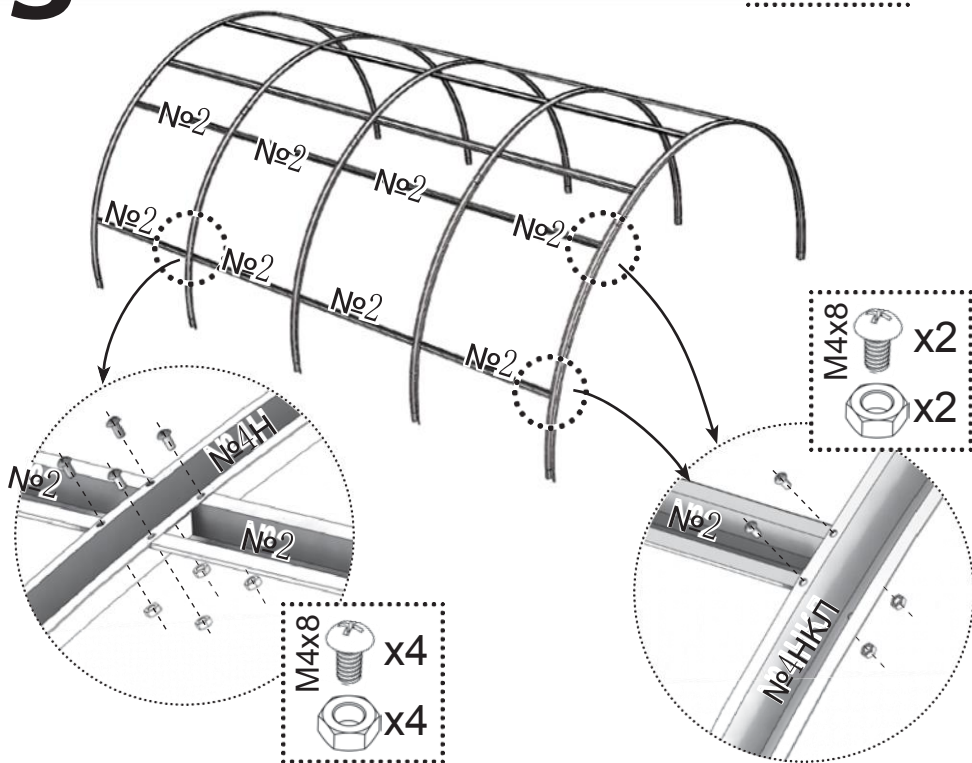

# 6

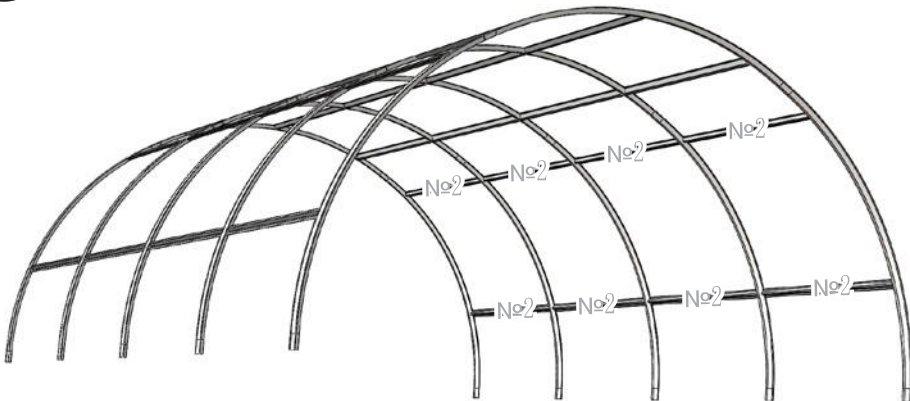

# 7

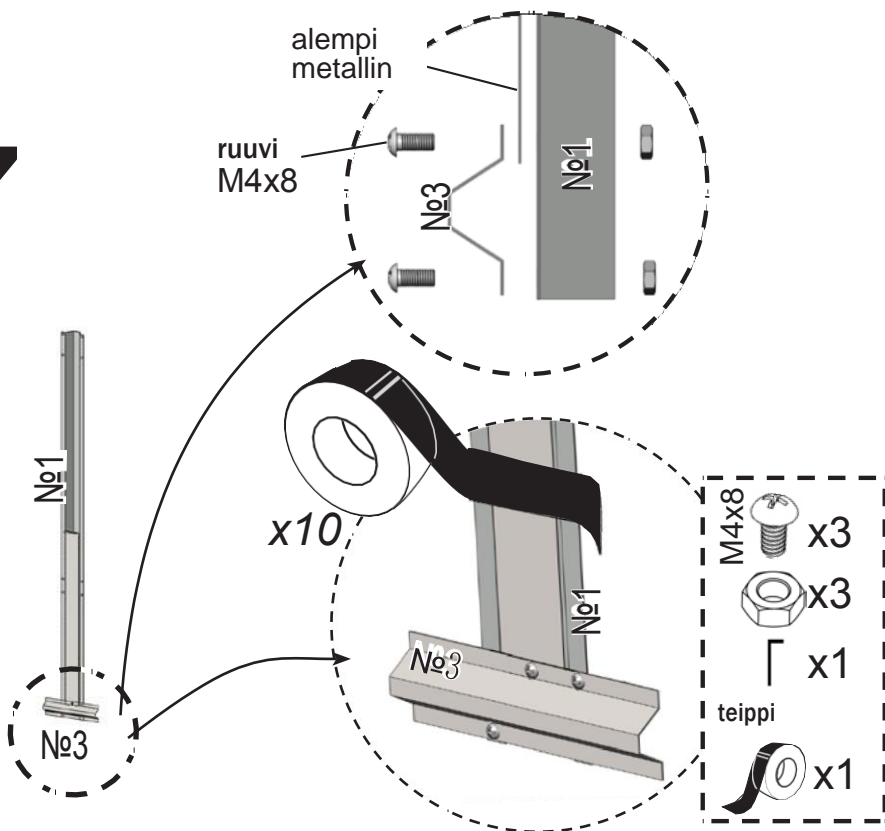

8

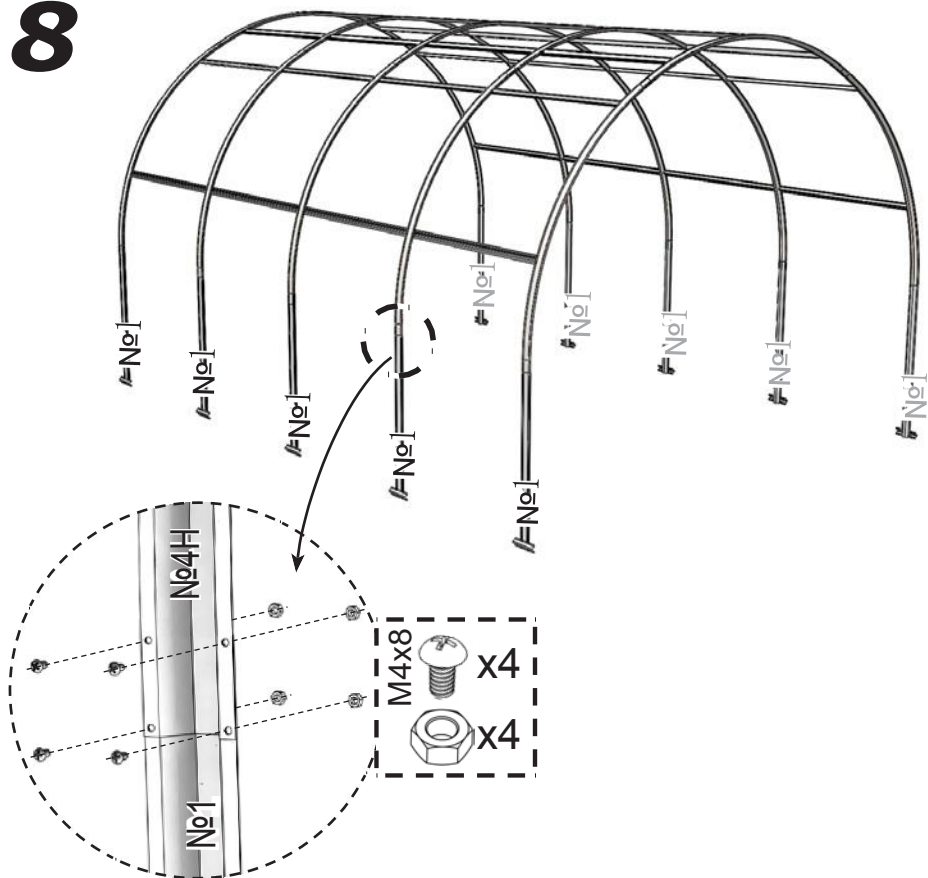

9

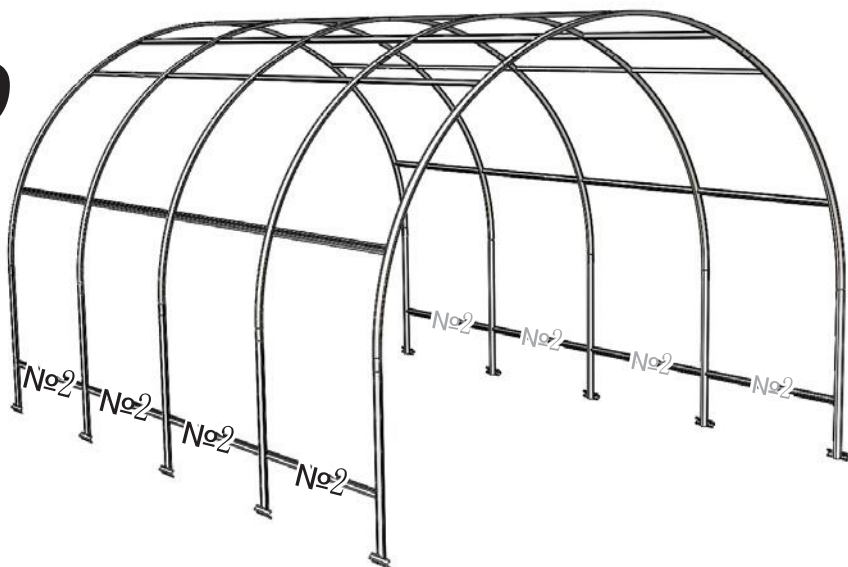

# 10

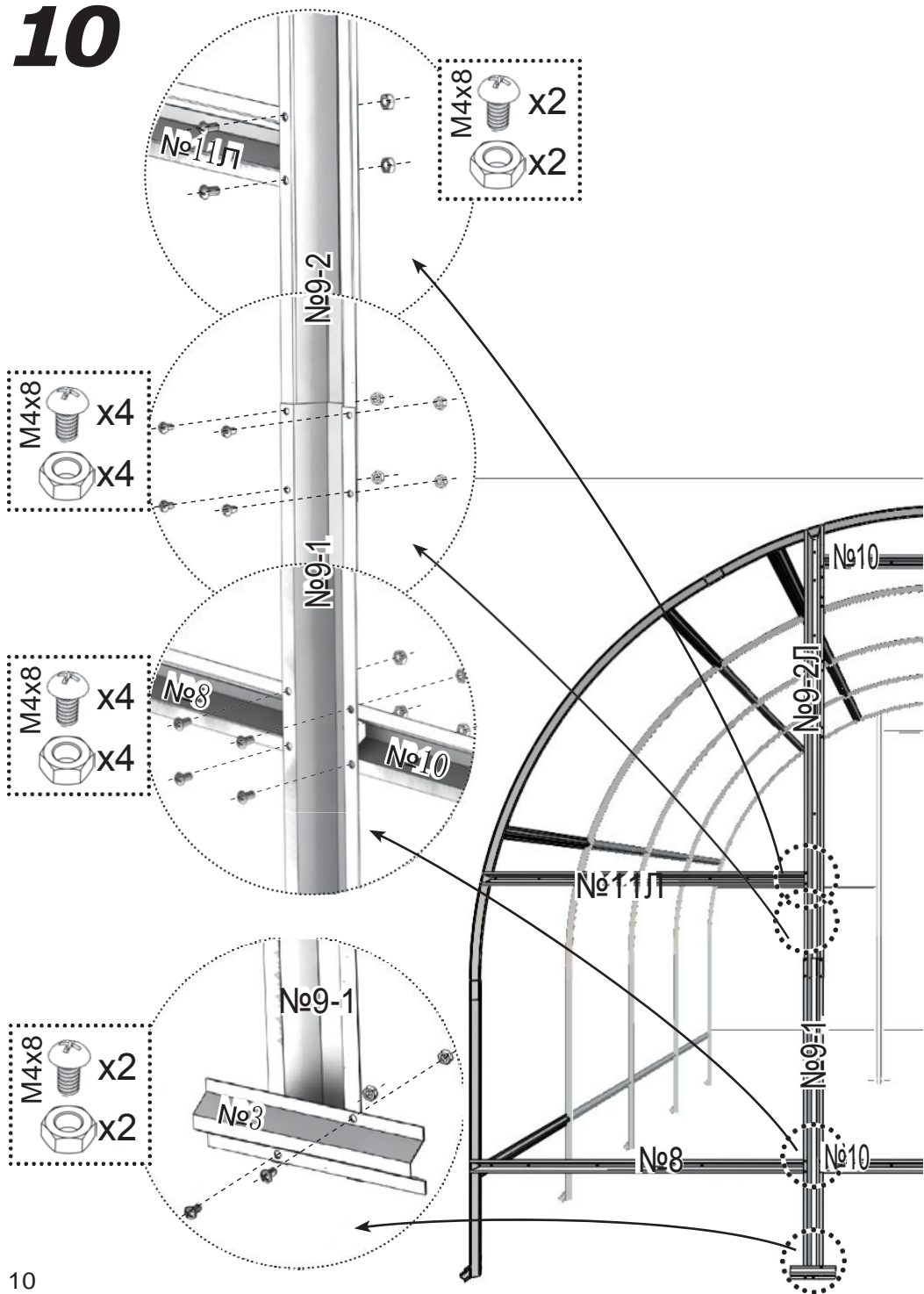

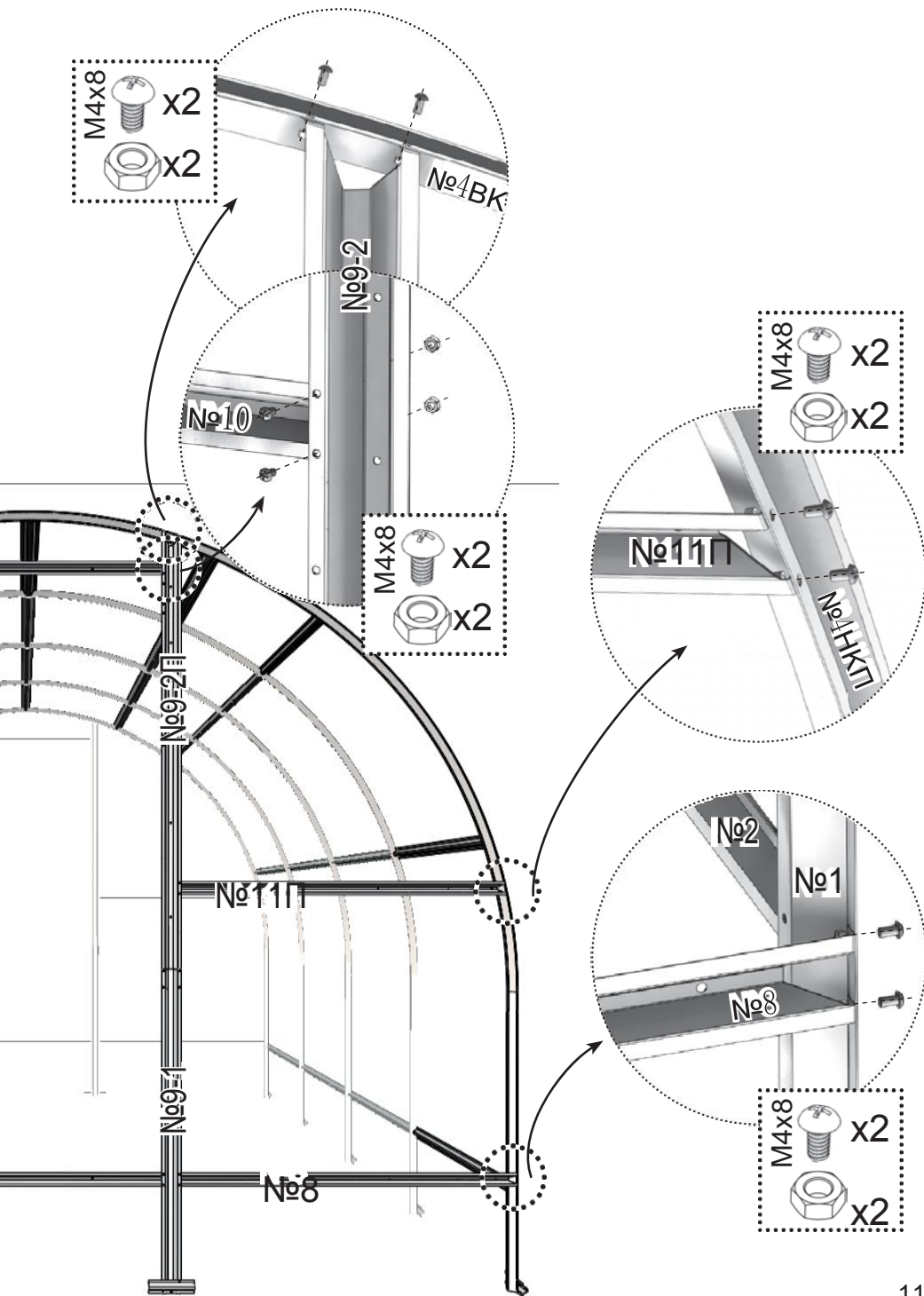

# 11

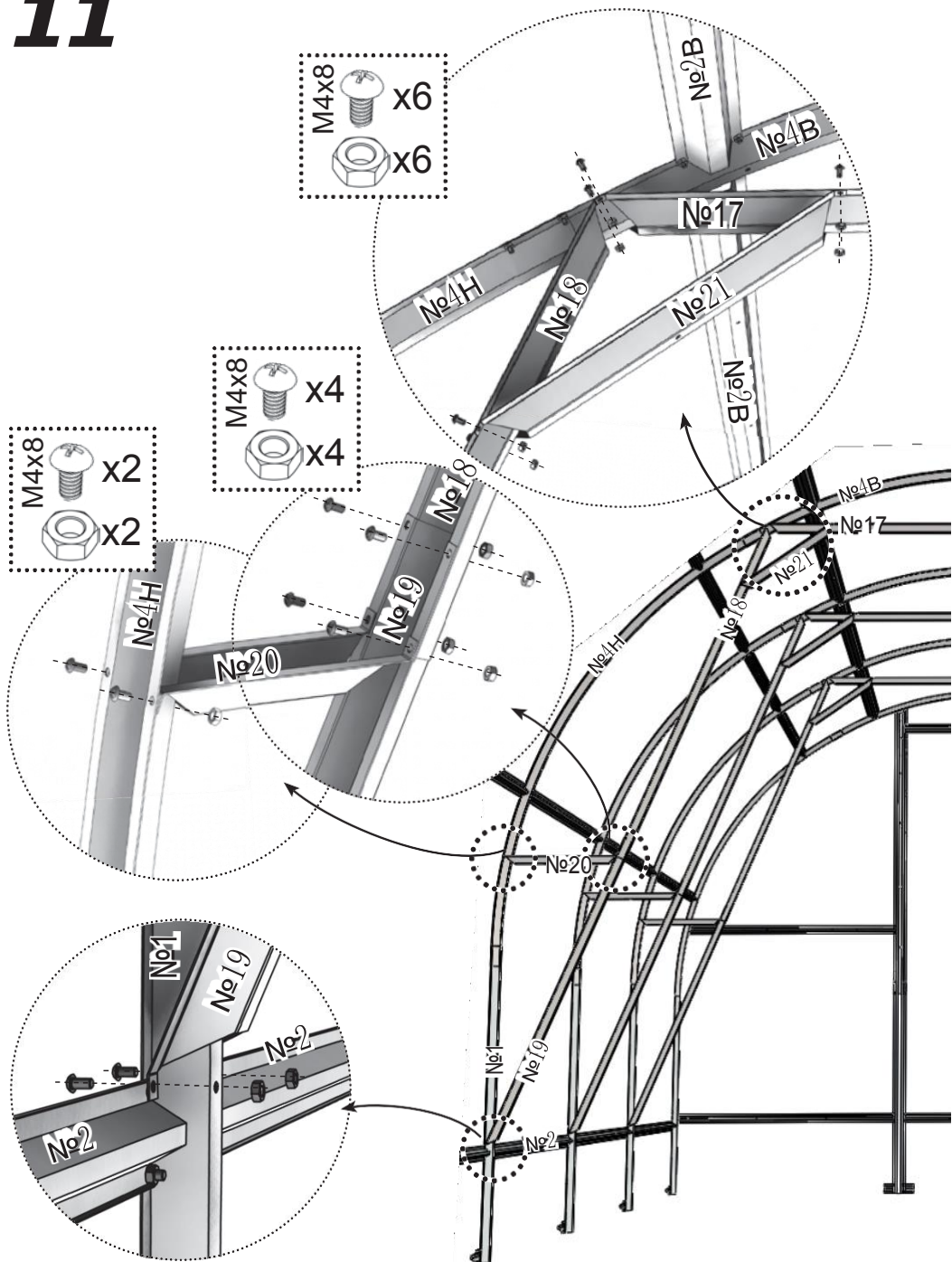



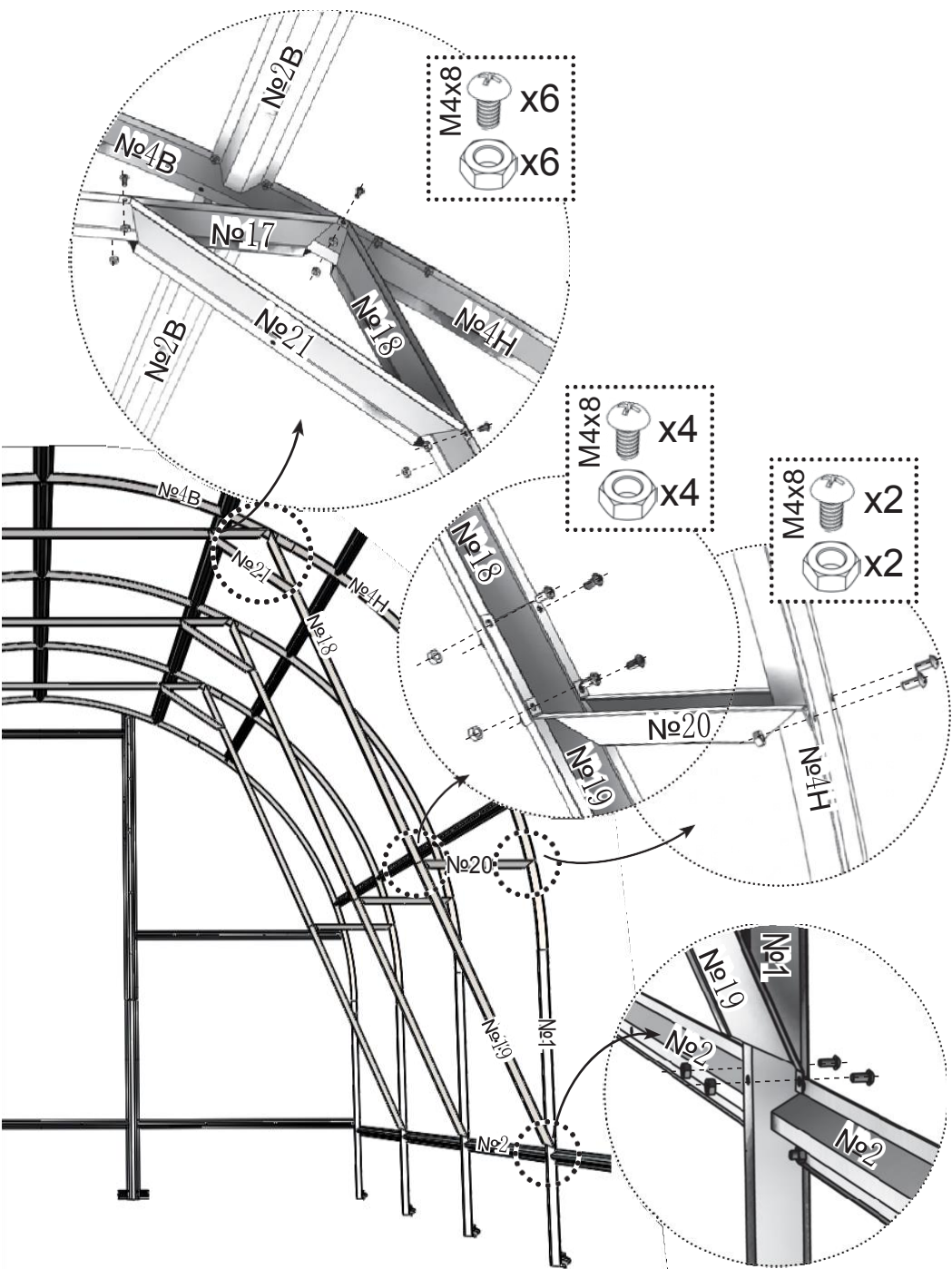

# 12

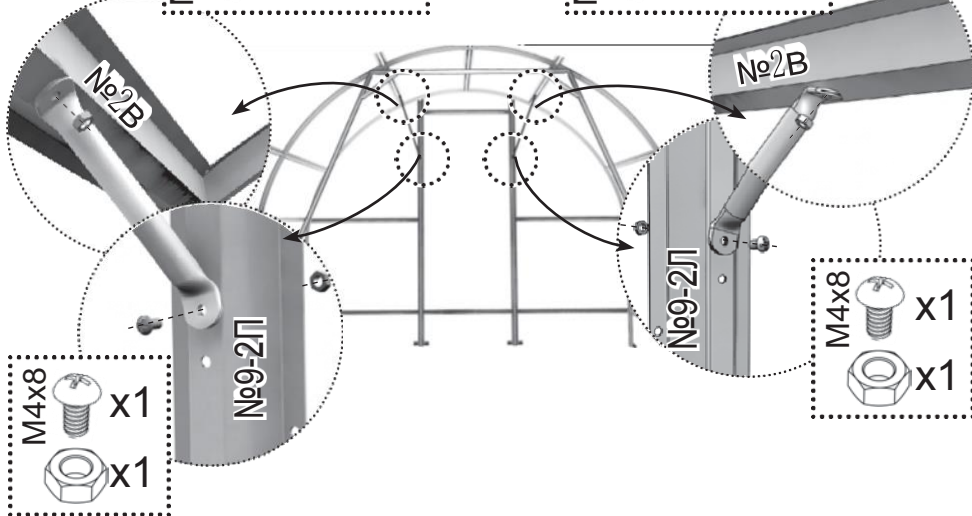

# 13

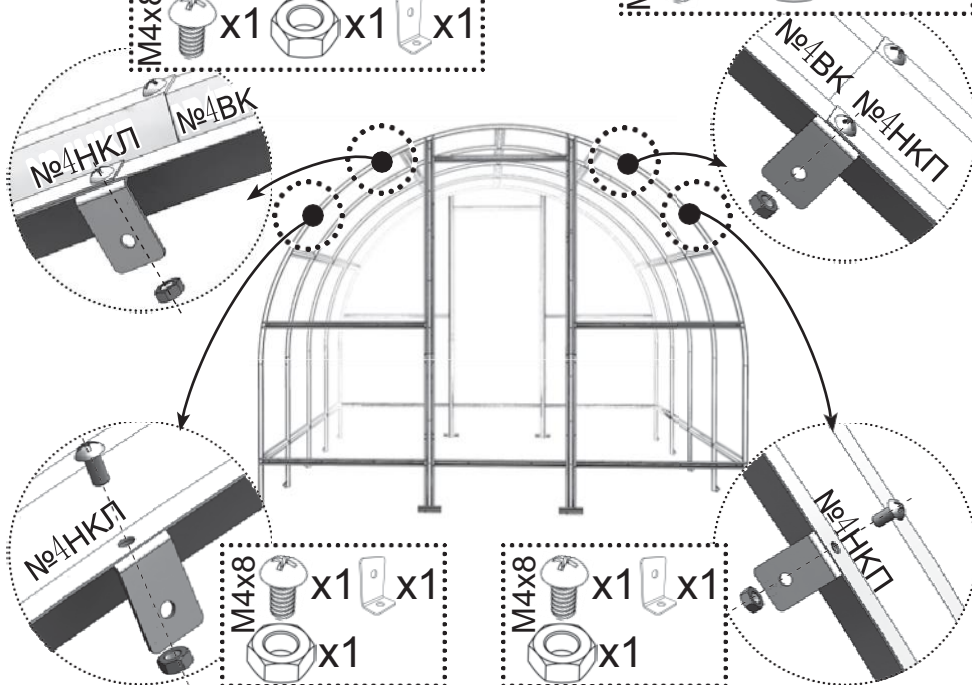



# 14

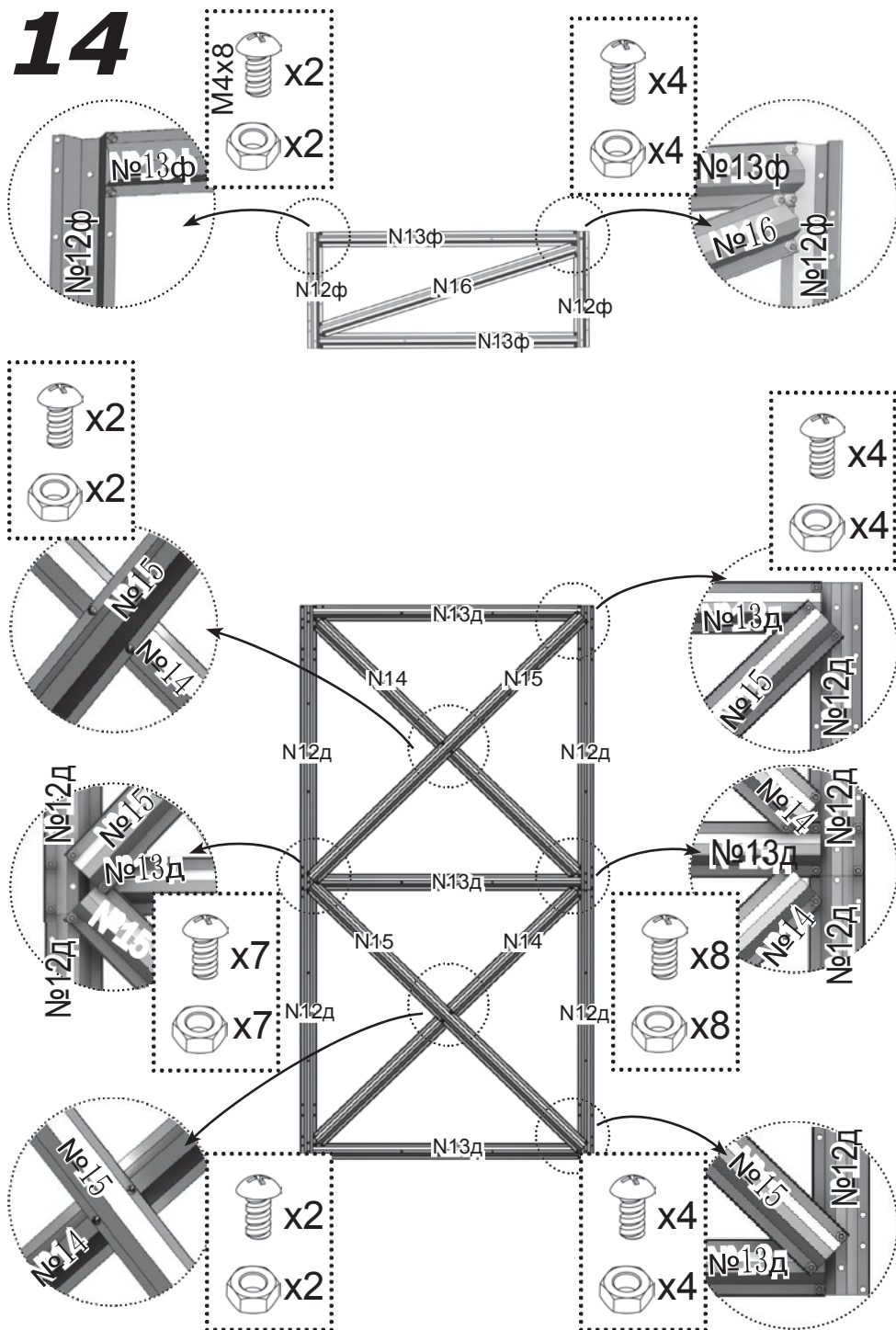

# 15

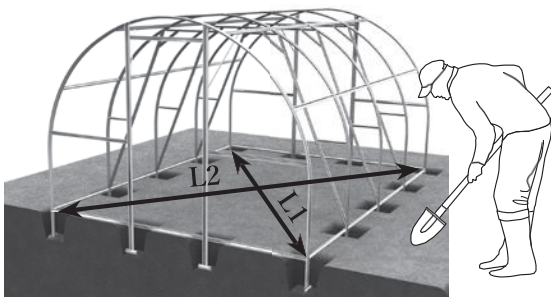

# 16



Solumainen polykarbonaatti tulee asentaa niin, että suojakerroksella varustettu puoli jää päälle päin (aurinkoon päin). Suojakerros on yleensä samalla puolella kuin pakkauskalvon tekstiit. Toisella puolella levyä kalvo on läpinäkyvä. Viivojen piirtämisen jälkeen ennen leikkausta merkitse jokaisen levyn suojakerroksella varustettu puoli: pakkausmuovin poistamisen jälkeen levyn molemmat puolet näyttävät samanlaisilta. Pakkauskalvo poistetaan molemmilta puolilta juuri ennen levyjen kiinnittämistä runkoon.

Polykarbonaatin avoimet kennon on päällystettävä teipillä.

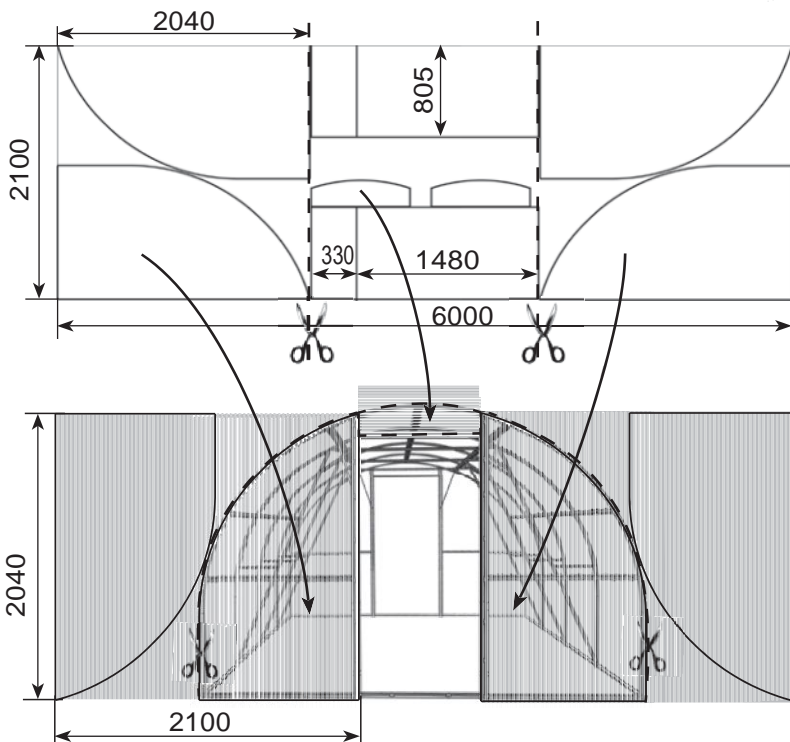
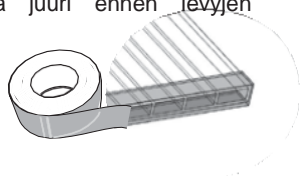

# 17

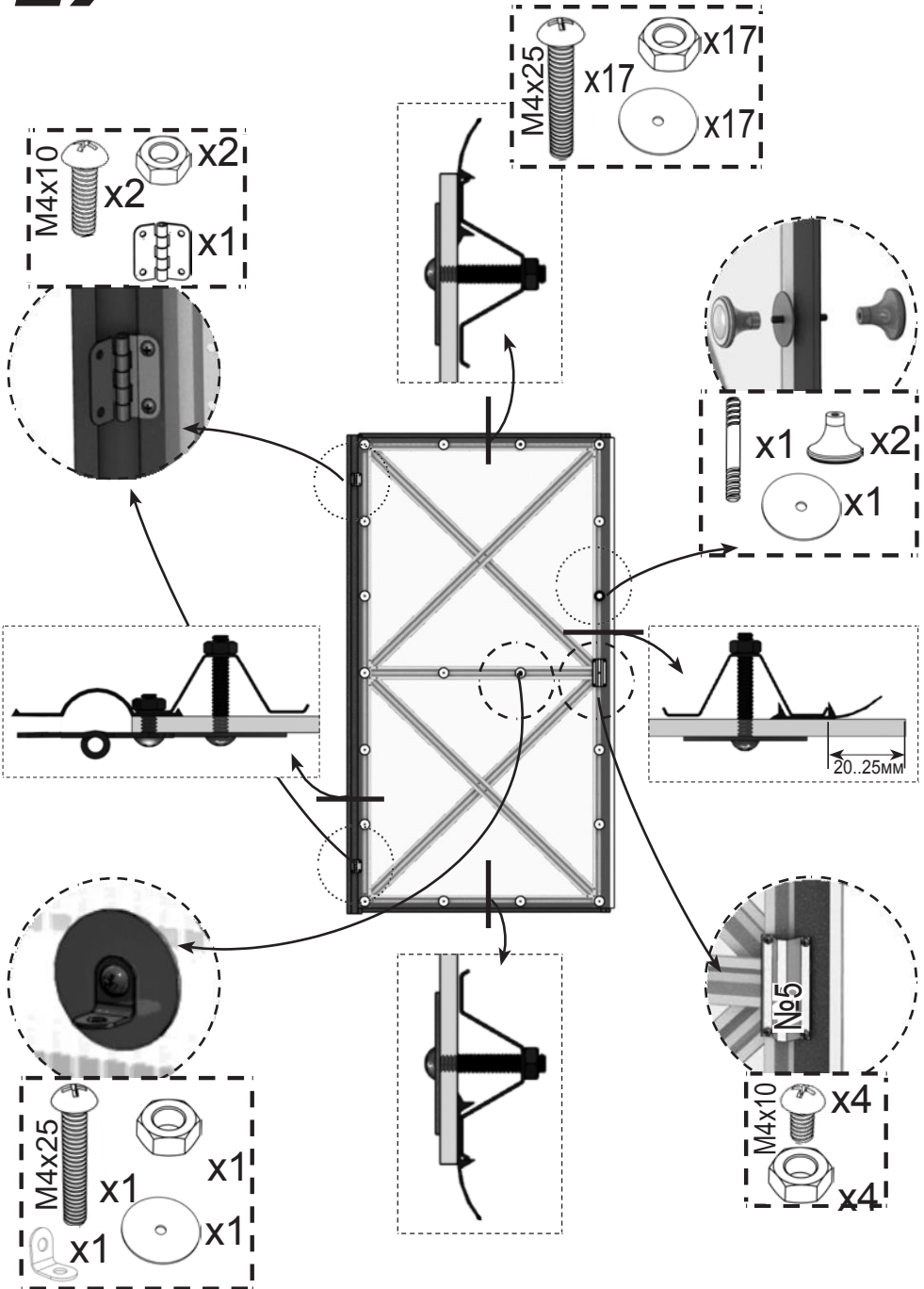

# 18

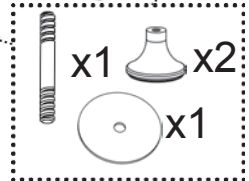
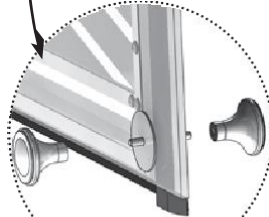
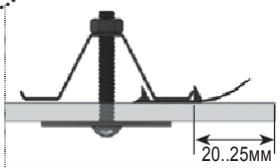
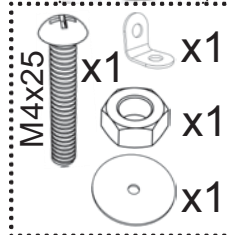
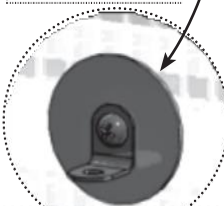
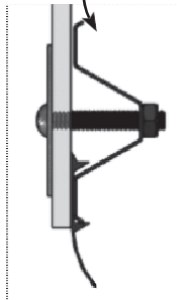
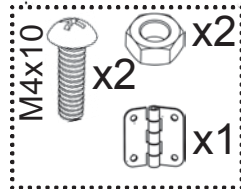
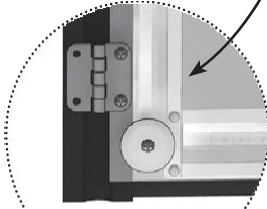
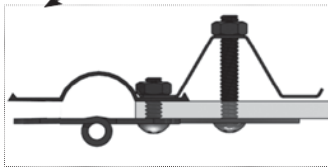
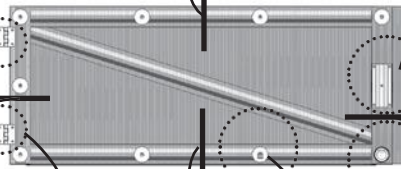
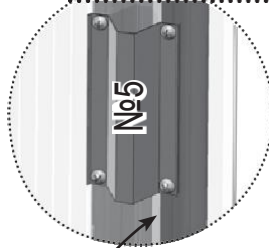
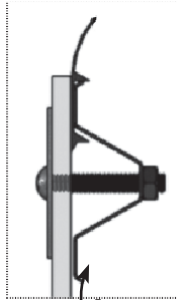
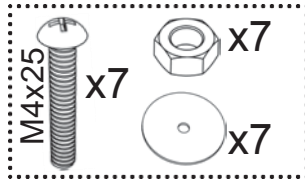
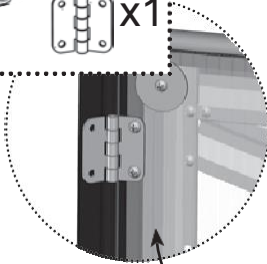

# 19

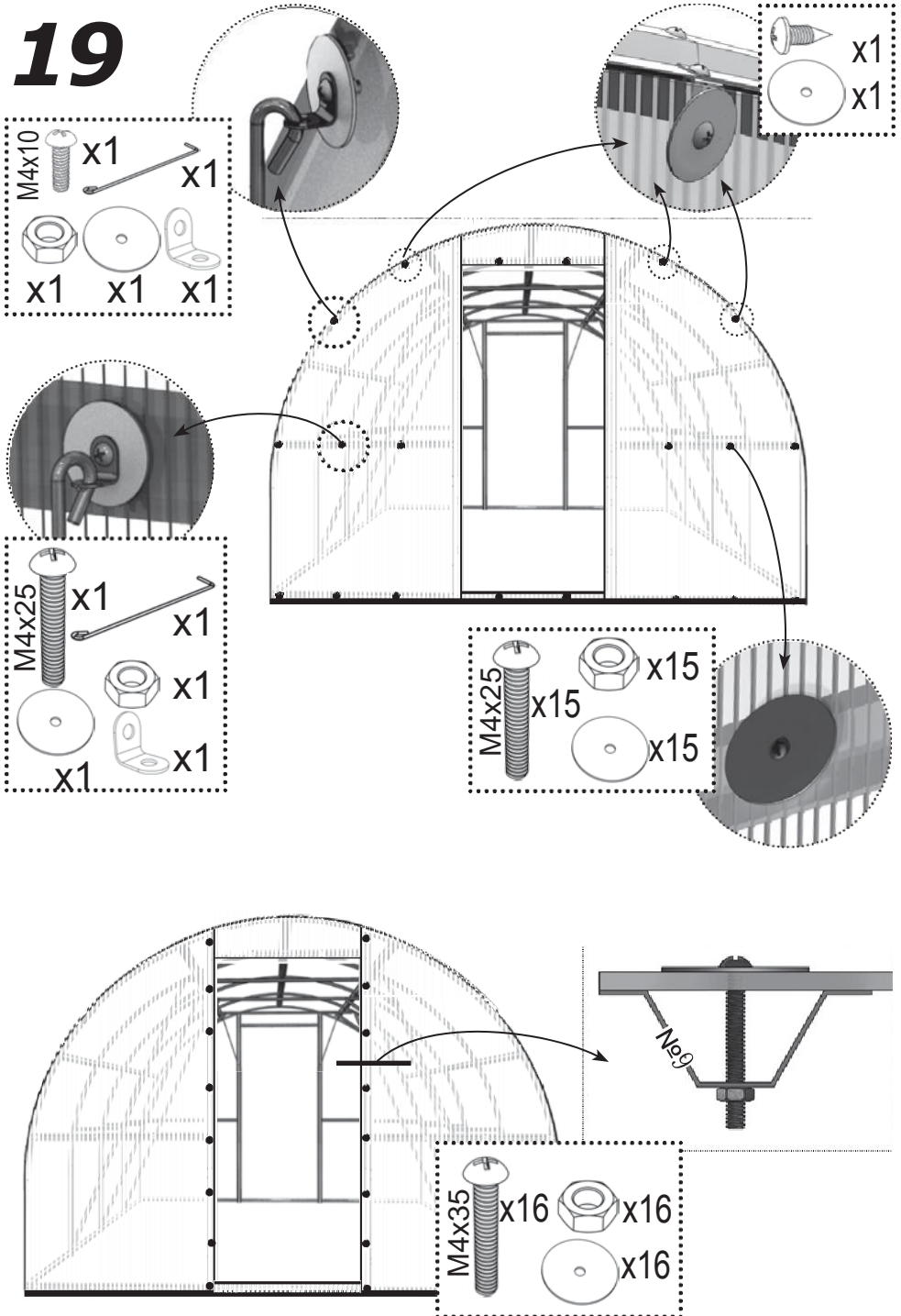

# 20

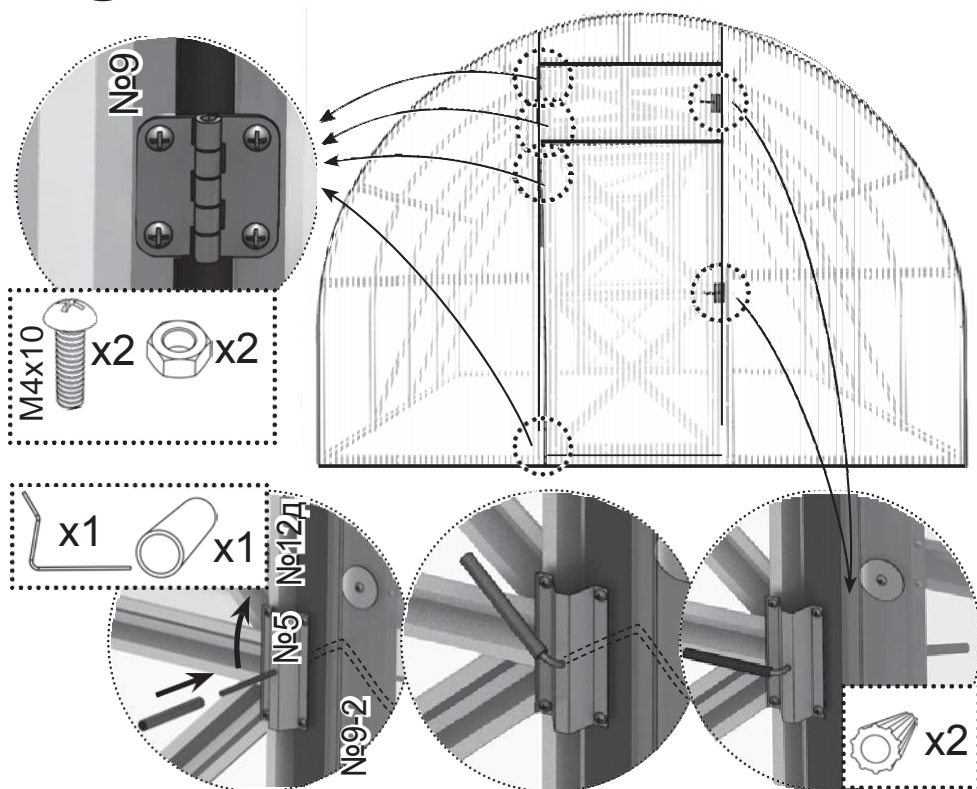

# 21

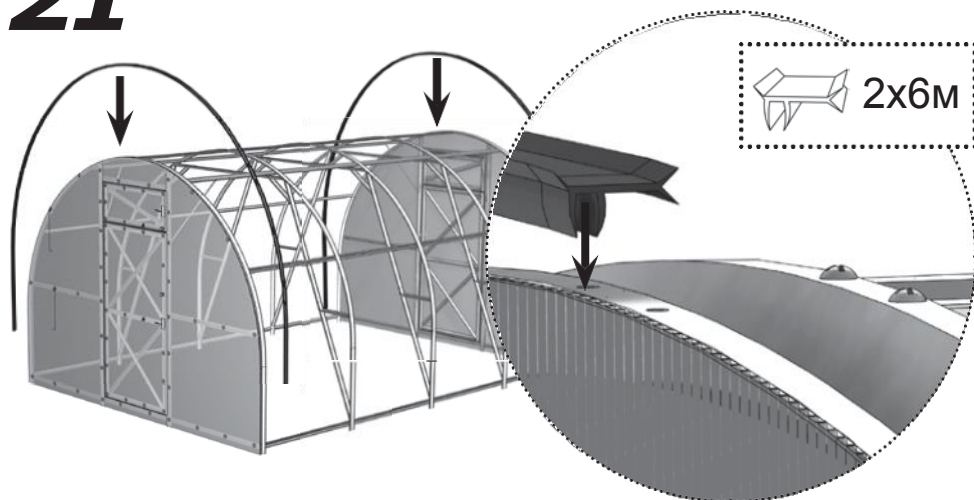



# 2



Solumainen polykarbonaatti tulee asentaa niin, että suojakerroksella varustettu puoli jää päälle päin (aurinkoon päin). Suojakerros on yleensä samalla puolella kuin pakkauskalvon tekstit. Toisella puolella levyä kalvo on läpinäkyvä. Viivojen piirtämisen jälkeen ennen leikkausta merkitse jokaisen levyn suojakerroksella varustettu puoli: pakkausmuovin poistamisen jälkeen levyn molemmat puolet näyttävät samanlaisilta. Pakkauskalvo poistetaan molemmilta puolilta juuri ennen levyjen kiinnittämistä runkoon.

Polykarbonaatin avoimet kennot on päällystettävä teipillä.

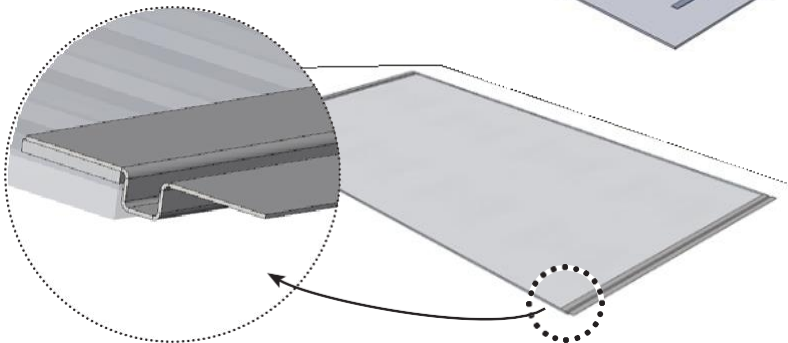
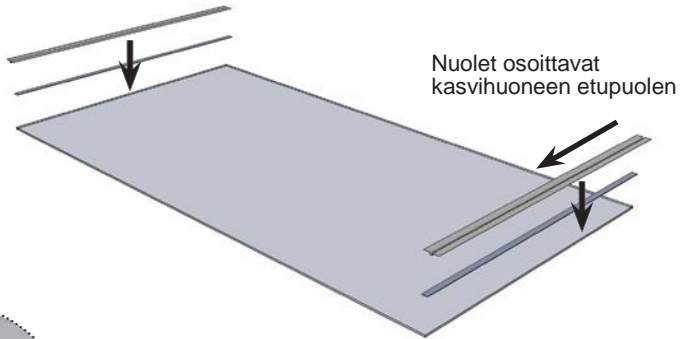
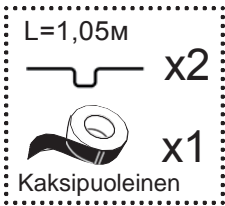
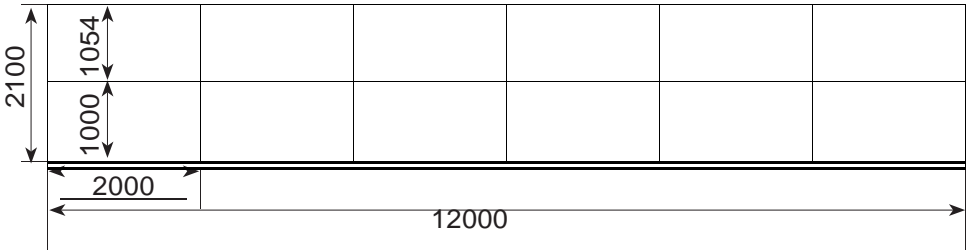
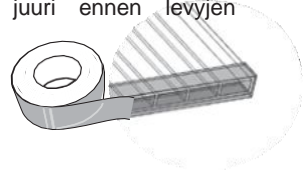

# 23

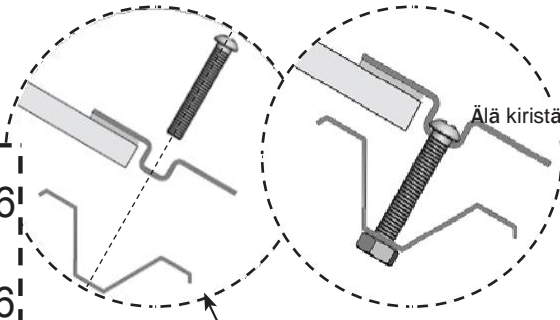

Älä kiristä kokonaan kiinni!

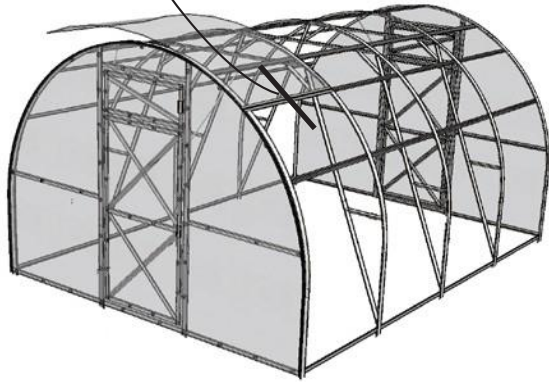

# 24

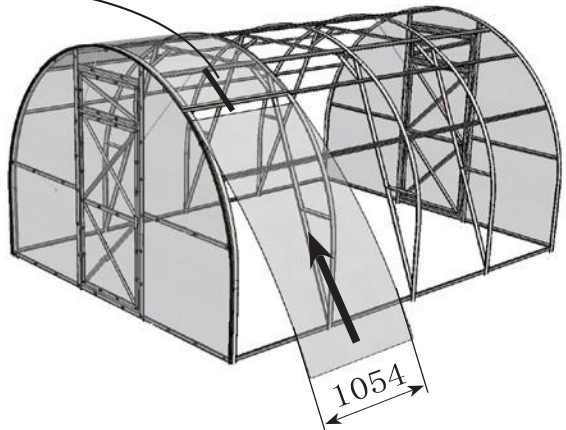
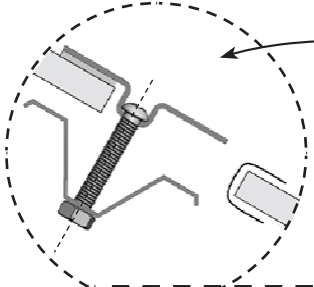



# 25

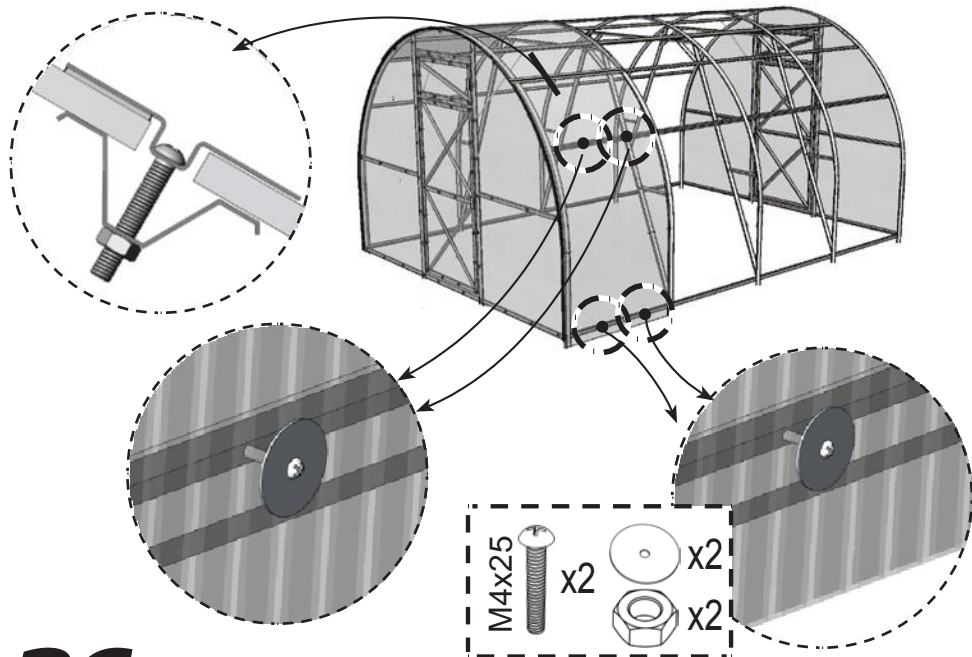

# 26

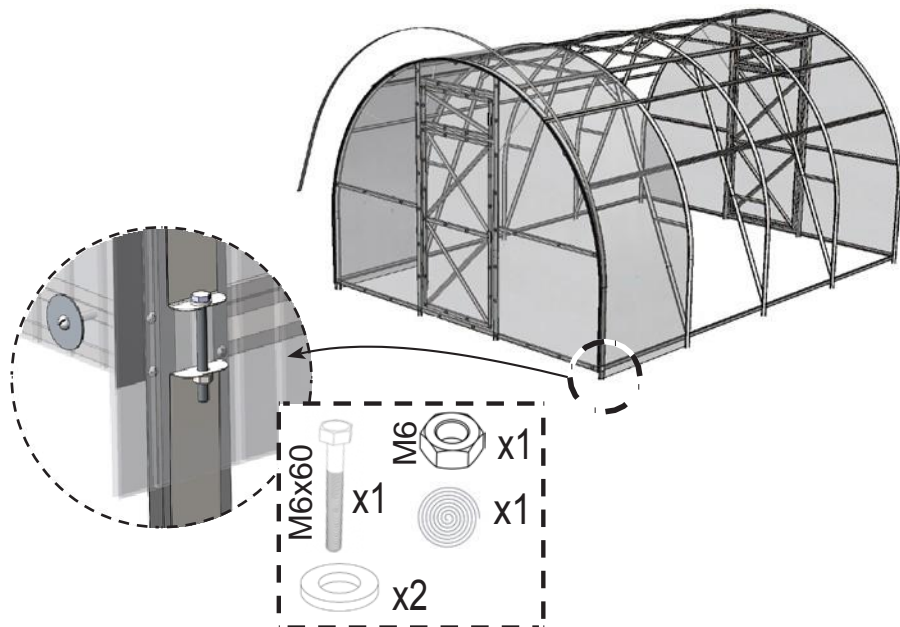

# 27

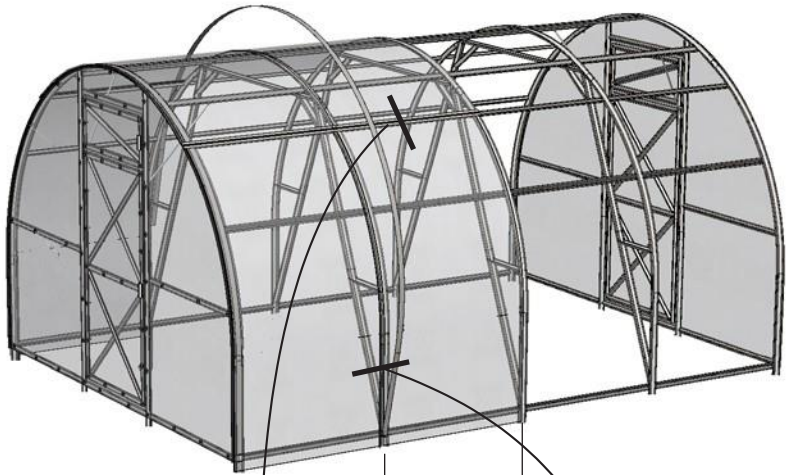

1000

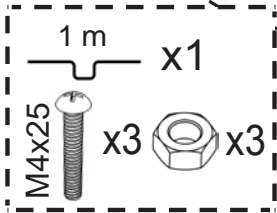
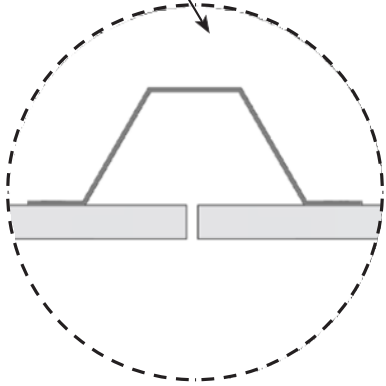
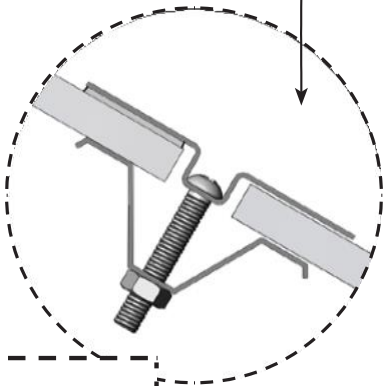

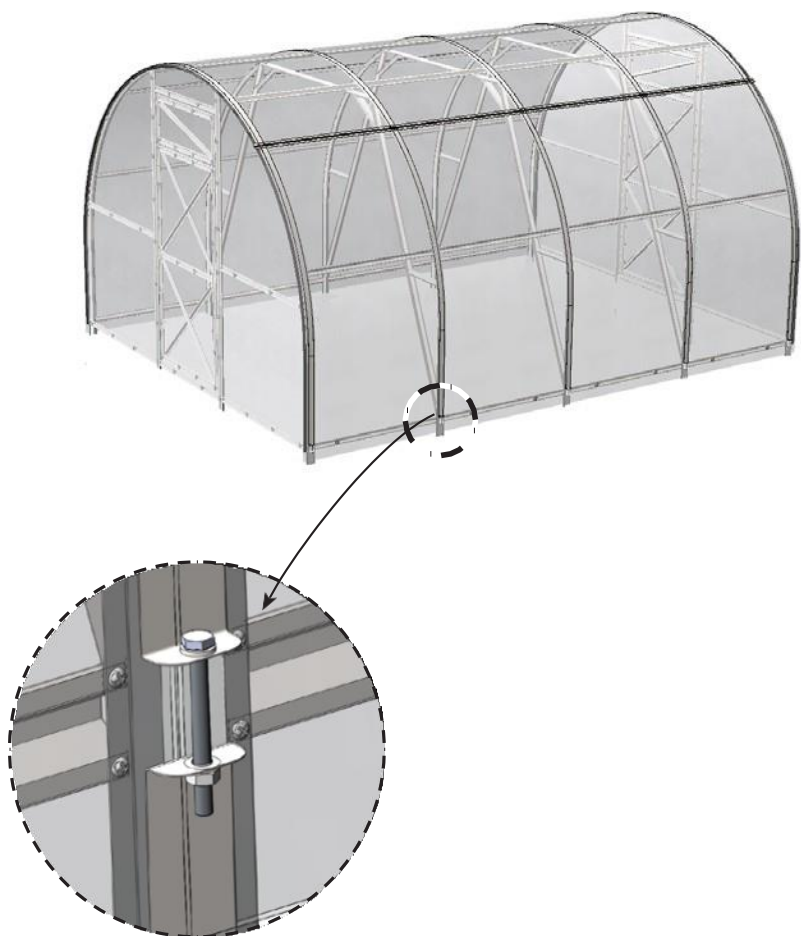

# ASENNUS PERUSTALLE

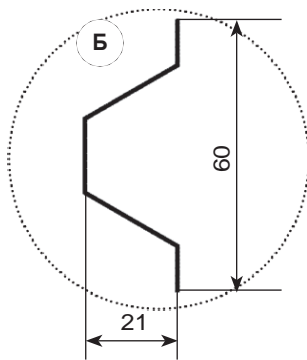
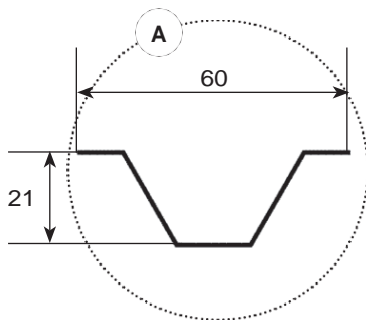
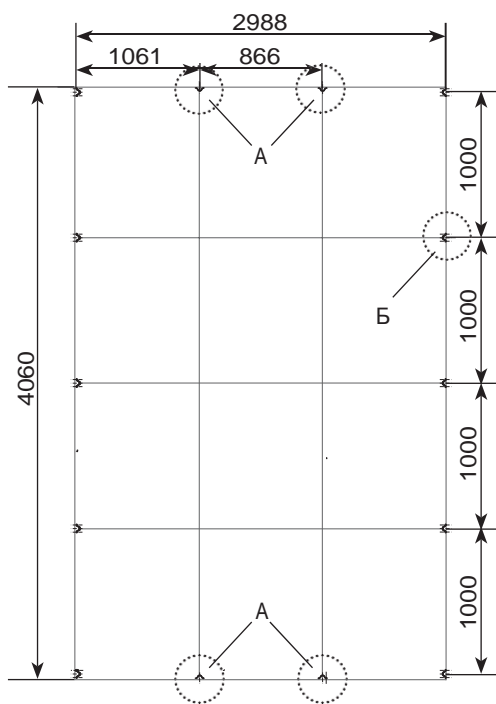



Valmistaja:  
Volya Oy, Dubna, Moskova  
Puh./fax: 8 (495) 598-5-999  
[www.perchina.ru](http://www.perchina.ru)  
e-mail: [info@perchina.ru](mailto:info@perchina.ru)

Tätä ohjetta ei saa kopioida missään muodossa, kokonaan tai osittain ilman Volya Oy:n kirjallista lupaa.

fi